

# Simeon Talkback

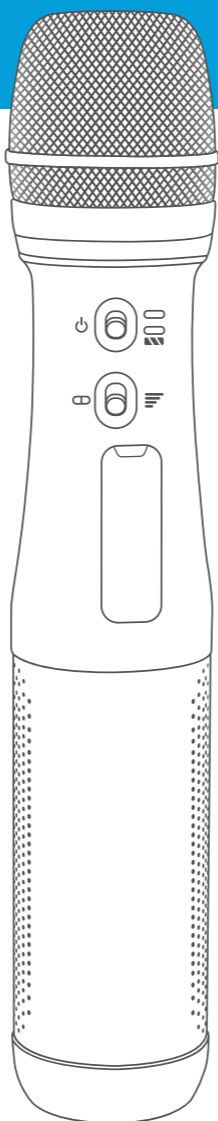

User Manual  
Letters li d'utilisateur  
Manual de Usuario

# WELCOME TO TALKBACK

Talkback is an all-in-one mini handheld amplification system. It combines a microphone, amplifier and speakers, all in a single pass-around unit. Talkback is ideal for small group meetings, kindergarten circle time or any small venue where voice reinforcement is needed.

## Using the device

Talkback is ready to use right out of the box. Included as standard\* within the packaging are:

- Talkback handheld unit
- Carrying case
- USB charging cable with power adapter
- Drop-in external charging cradle
- Lanyard strap

\*Other optional accessories are available to expand the possibilities of your Talkback device

# mic+amp + speaker

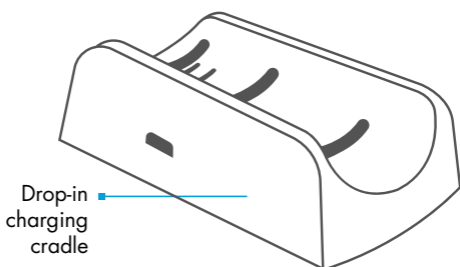
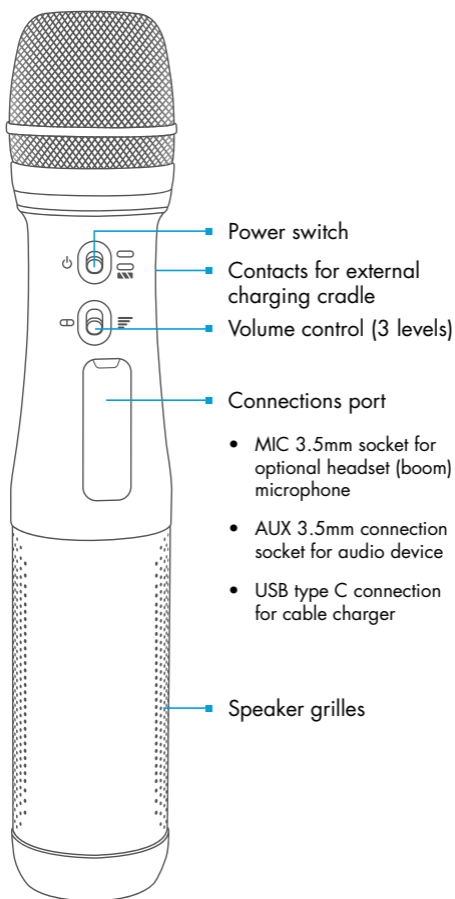



For best sound, position the microphone close to your mouth and keep it away from your body.



Do not cover the speaker grilles at the bottom of the unit with your hands.

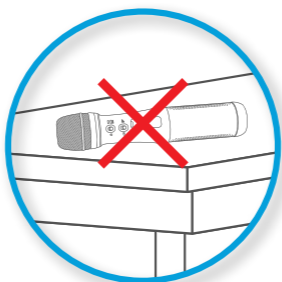

To avoid feedback (squealing noise) do not set the unit on a table or hard surface when it is turned on.

# mic+amp +speaker

## Precautions

- Do not use the device next to the ears of other people.
- Select the volume level according to the size of venue. Small spaces require less volume.
- Feedback (squealing noise) may occur if the volume level is too loud for the room space or if the unit is placed too close to hard, reflective surfaces. Turn the unit off before placing it flat on a tabletop.
- Use only compatible accessories.
- Do not immerse the unit in water or expose it to heat.
- The unit is best sanitized in a UV-C sterilization cabinet that is suitable for electronic equipment. Alternatively, it may be surface cleansed with a cloth or wipe containing 70% isopropanol, taking care to avoid fluid seeping into the microphone or speaker grilles. Allow to dry thoroughly before use or before charging.

## Warranty

Your Simeon Talkback device has a one year warranty as standard, effective from the date of purchase. The manufacturer's warranty provides for repair or replacement of defective components or workmanship. Expressly not covered are damages resulting from water damage and the unapproved substitution of components, batteries or accessories. Extended warranty coverage may be purchased under the Simeon Service Plus extended service program.

## Specifications

Rated output	10W
Frequency response	200Hz - 15KHz $\pm$ 2dB
Dimensions	26 cm overall length
Weight	300g
Charging	DC 5V (charging cradle); USB C-Type
Talk time	$\leq$ 6 hours
Charge time	2.5 hours

# BIENVENUE À TALKBACK

Le Talkback est un système de son mini tout-en-un portatif. Le microphone à main comprend un amplificateur ainsi qu'un haut-parleur. Le Talkback est idéal pour les réunions en petits groupes, pendant l'heure de l'histoire à l'école maternelle, et dès le moment où la projection de la voix est requise, peu importe l'environnement.

## Utilisation du dispositif

Le Talkback est prêt à être utilisé dès sa sortie de l'emballage. Compris dans la version standard\* à l'intérieur de cet emballage sont :

- l'appareil portatif Talkback
- sac de rangement
- câble de recharge USB
- embase de recharge
- lanière

\*D'autres options sont disponibles pour ajouter aux possibilités du Talkback.

# micro + ampli + haut-parleur

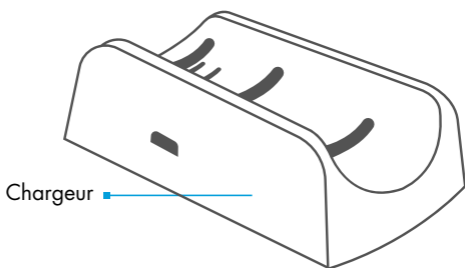
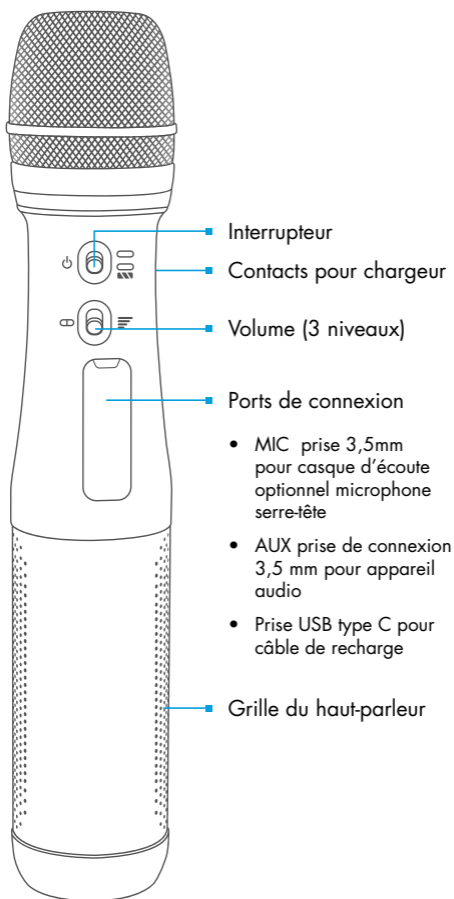



Pour une qualité sonore optimale, tenez le microphone près de votre bouche tout en le gardant loin de votre corps.



Assurez-vous de ne pas obstruer la grille du haut-parleur au bas de l'appareil.

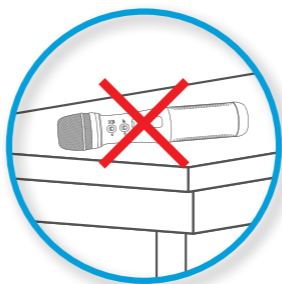

Pour éviter une rétroaction (hurlement), ne pas placer l'appareil sur une table ou une surface dure lorsque l'appareil est allumé.



# micro + ampli + haut-parleur

## Précautions

- N'approchez pas l'appareil près de l'oreilles de d'une personne.
- Choisissez le niveau de volume selon les dimensions de la salle. Les petits endroits requièrent un volume plus faible.
- Une rétroaction (hurlement) peut être produite lorsque le niveau du volume est trop fort pour l'espace ou lorsque l'appareil est trop près de surfaces dures et réverbérantes. Éteignez l'appareil avant de le placer sur une table.
- N'utilisez que des accessoires compatibles avec le Talkback
- Ne pas immerger l'appareil dans l'eau et ne laissez pas l'unité à proximité d'une source de chaleur.
- Il est préférable d'utiliser un système de stérilisation UVC conçu pour appareils électroniques. À défaut, il peut être nettoyé avec un chiffon ou un essuie-tout humecté avec du isopropanol à 70% en faisant particulièrement attention que le liquide ne s'infiltré pas dans le microphone ou la grille du haut-parleur. Laisser sécher complètement avant l'utilisation et avant de le charger.

## Garantie d'un an

Votre système Simeon Talkback est protégé par une garantie standard d'UN qui rentre en vigueur à compter de la date d'achat. La garantie du fabricant comprend la réparation ou le remplacement des composants défectueux ou la main-d'œuvre. Les dommages causés par un abus, par la négligence, et par une substitution non autorisée de composants, de piles ou d'accessoires sont formellement exclus. Une garantie prolongée peut être achetée en vertu de notre programme de contrat de service prolongé.

## Specifications

Puissance nominale	10W
Réponse en fréquence	200Hz - 15KHz $\pm 2$ dB
Dimensions	26 cm longueur en tout
Poids	300g
Chargement	CC 5V (chargeur); USB Type C
Temps de conversation	$\leq 6$ heures
Durée de recharge	2.5 heures

# BIENVENIDO A TALKBACK

Talkback es un mini sistema de amplificación portátil todo en uno. Combina un micrófono, un amplificador y altavoces, todo en una sola unidad. Talkback es ideal para reuniones de grupos pequeños, círculo de jardín de infantes o cualquier lugar pequeño donde se necesita refuerzo de voz.

## Utilización del dispositivo

El dispositivo Talkback está listo para su uso desde el primer momento. Se incluyen como estándar \* dentro del paquete:

- Unidad portátil Talkback
- Bolsa de transporte
- Cable de carga USB con adaptador de corriente
- Base de carga externa incorporada
- Correa de cordón

\* Otros accesorios opcionales están disponible para ampliar las posibilidades de su dispositivo Talkback

# micrófono + amplificador + altavoz

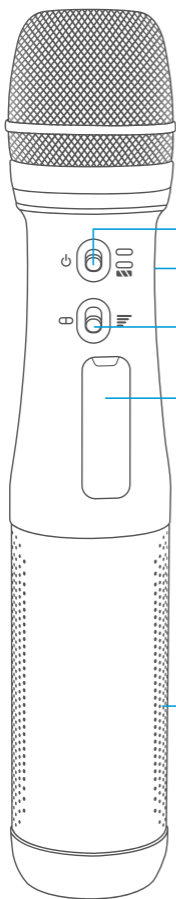

Interruptor

Contactos para base de carga externa

Control de volumen (3 niveles)

Puerto de conexiones

- Entrada de 3,5 mm para micrófono (de diadema) opcional de auriculares
- Entrada de conexión auxiliar de 3.5mm para dispositivo de audio
- Conexión USB tipo C para cargador de cable

Rejillas de altavoces

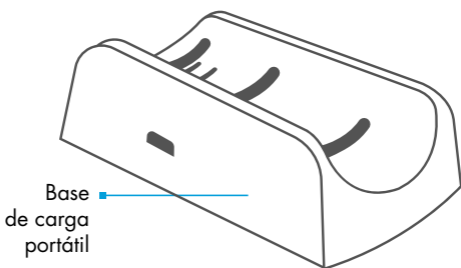

Base de carga portátil

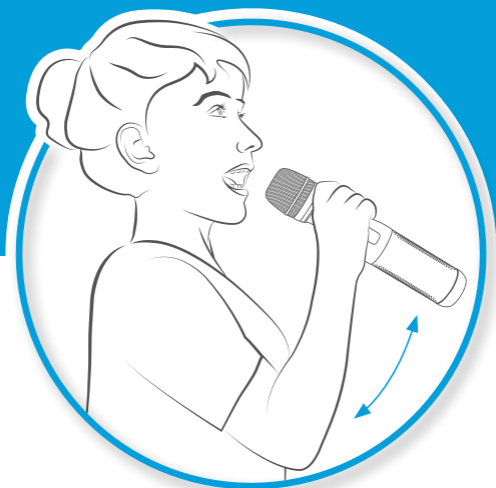

Para un mejor sonido, coloque el micrófono cerca de su boca y manténgalo alejado de su cuerpo.

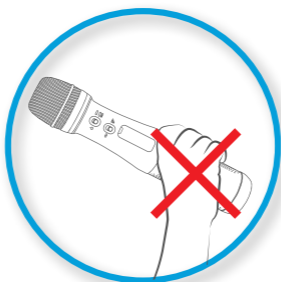

No cubra las rejillas de los altavoces en la parte inferior de la unidad con sus manos.

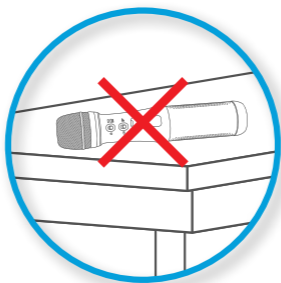

Para evitar feedback acústico (chirrido), no coloque la unidad sobre una mesa o superficie dura cuando esté encendida.

# micrófono + amplificador + altavoz

## Precauciones

- No utilice el dispositivo cerca de los oídos de otras personas.
- Seleccione el nivel de volumen de acuerdo con el tamaño del lugar. Los espacios pequeños requieren menos volumen.
- Puede producirse feedback acústico (chirrido) si el nivel de volumen es demasiado alto para el espacio o si la unidad se coloca demasiado cerca de superficies duras y reflectantes. Apague la unidad antes de colocarla sobre una mesa.
- Utilice solo accesorios compatibles.
- No sumerja la unidad en agua ni la exponga al calor.
- La unidad se desinfecta mejor en un gabinete de esterilización UV-C adecuado para equipos electrónicos. Alternativamente, puede limpiarse la superficie con un paño o toallita que contenga 70% de isopropanol, teniendo cuidado de evitar que el líquido se filtre en el micrófono o las rejillas de los altavoces. Deje secar completamente antes de usar o antes de cargar.

## Garantía

Su sistema Simeon Sprek Talkback tiene una garantía estándar de 1 año a partir de la fecha de compra. La garantía del fabricante estipula la reparación o el reemplazo de los componentes o mano de obra defectuosos. Quedan expresamente no cubiertos los daños resultantes de la inmersión en agua, daños físicos o sustitución no autorizada de componentes, baterías o accesorios. La cobertura de la garantía extendida se puede comprar bajo el programa de servicio completo extendido Simeon Service Plus.

## Especificaciones Técnicas

Salida nominal	10W
Respuesta de frecuencia	200Hz - 15KHz $\pm 2$ dB
Dimensiones	26 cm de longitud total
Peso	300g
Carga	5V corriente directa (base de carga); USB tipo C
Tiempo de duración	$\leq 6$ horas
Tiempo de carga	2.5 horas

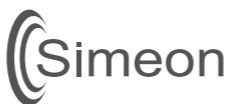

**Simeon | Supportive Hearing Systems Inc.**  
901 West Lake Street, Melrose Park, IL. 60160, USA

[simeonaudio.com](http://simeonaudio.com) | 1-800-732-8804